

PIANTA IMPALCATO QUOTA +16.00
SCALA 1:50

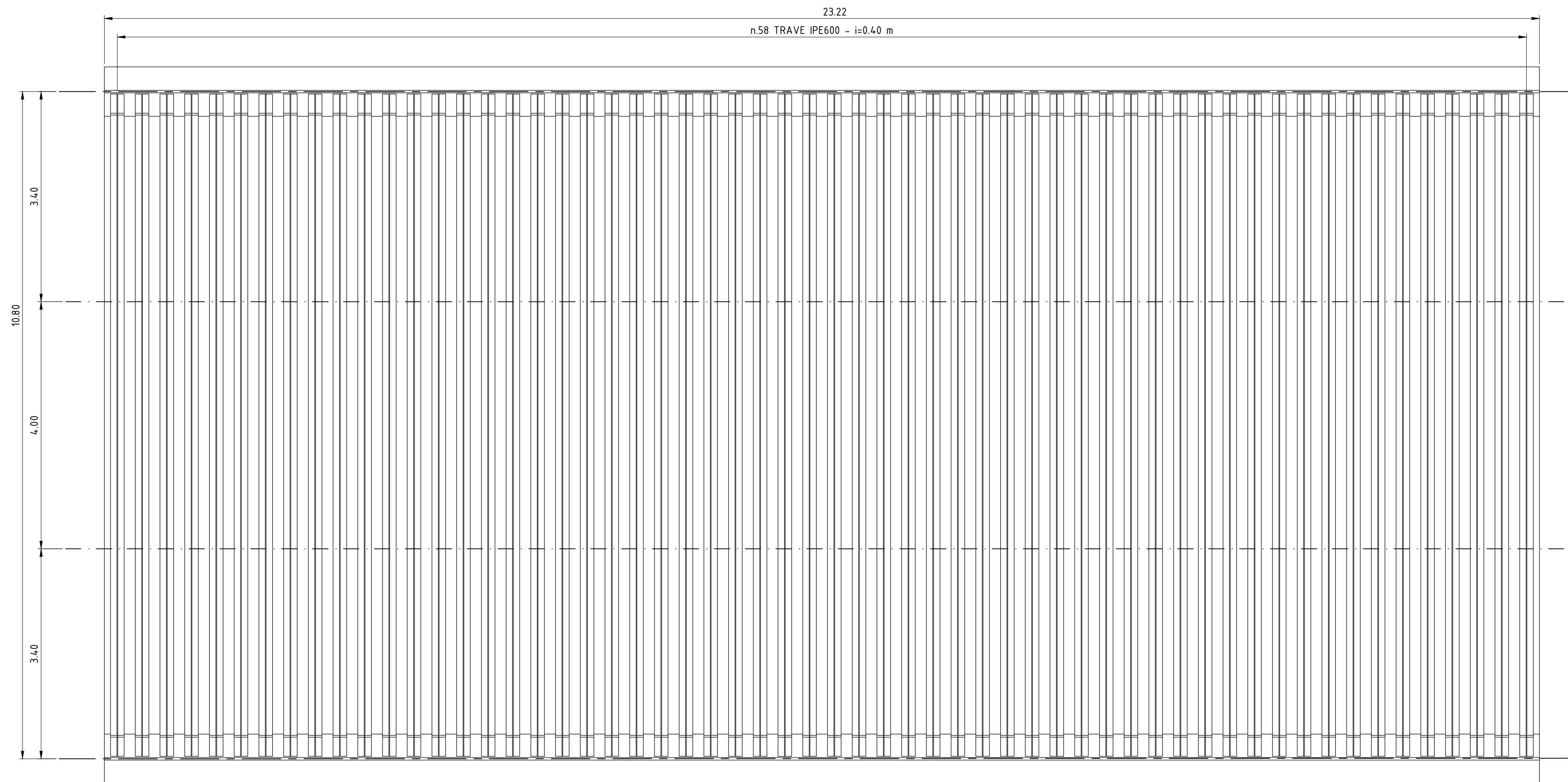

PIANTA IMPALCATO QUOTA +14.30
SCALA 1:50

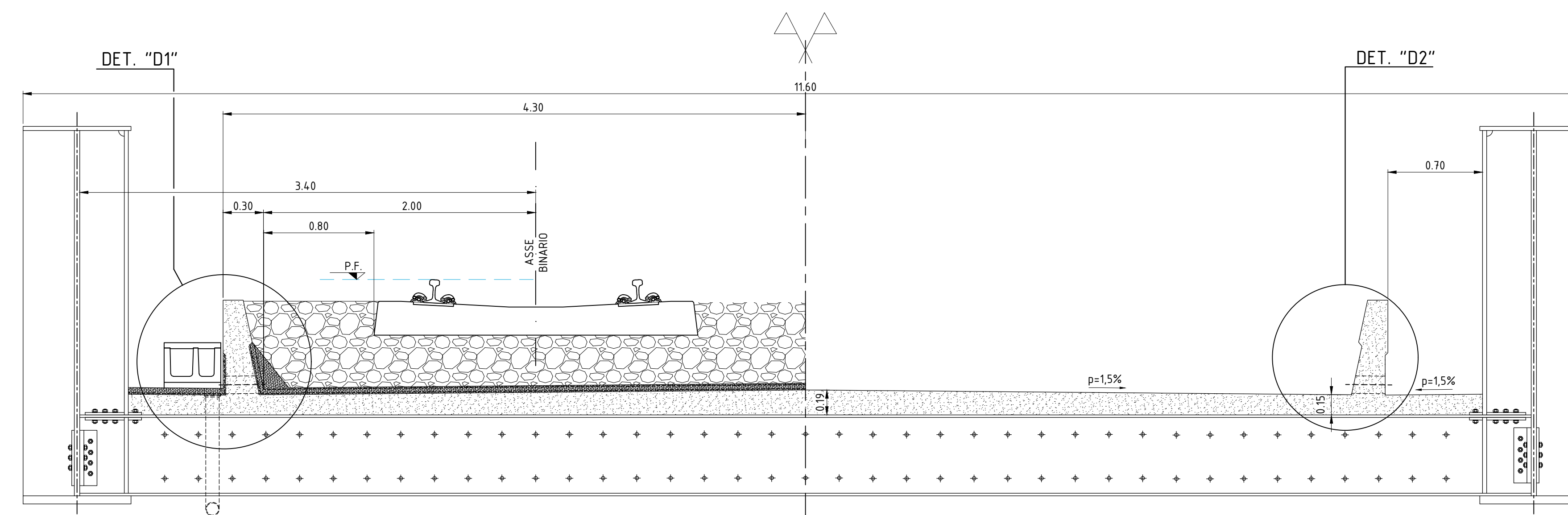

SEZIONE IMPALCATO
SCALA 1:25

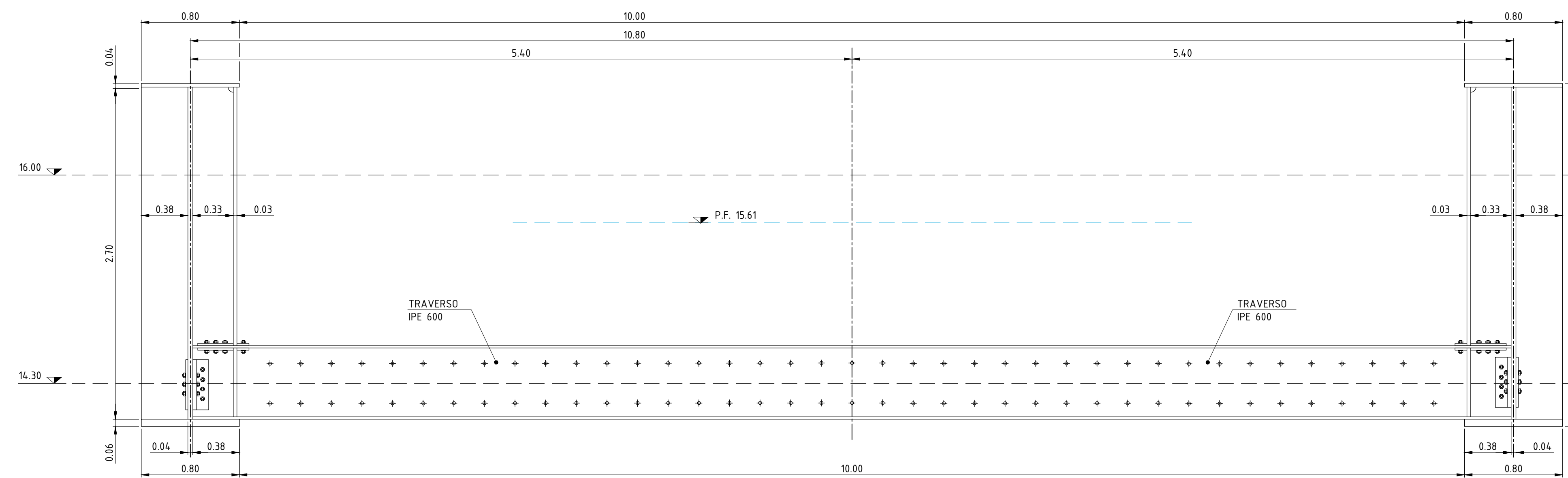

SEZIONE IMPALCATO "B-B"
SCALA 1:25

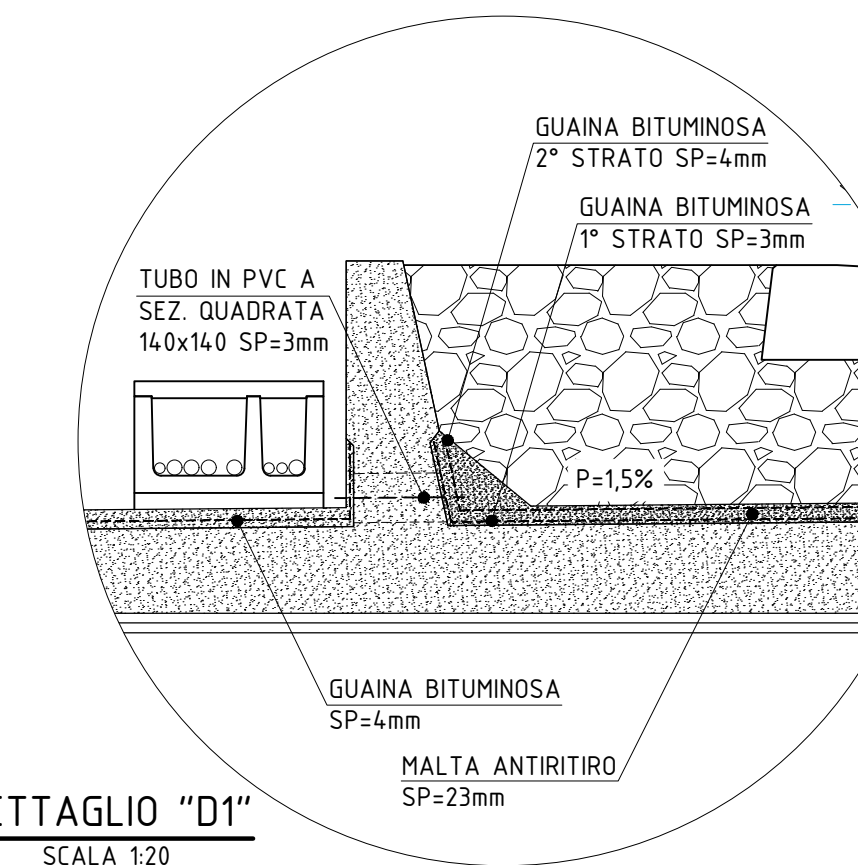

DETTAGLIO "D1"
SCALA 1:20

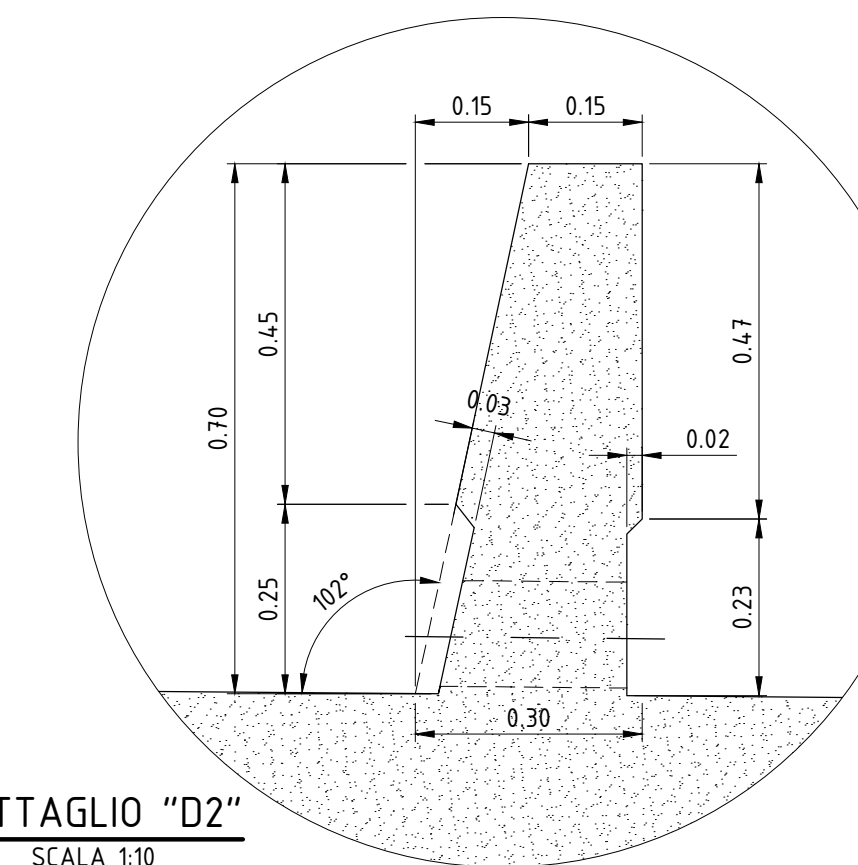

DETTAGLIO "D2"
SCALA 1:10

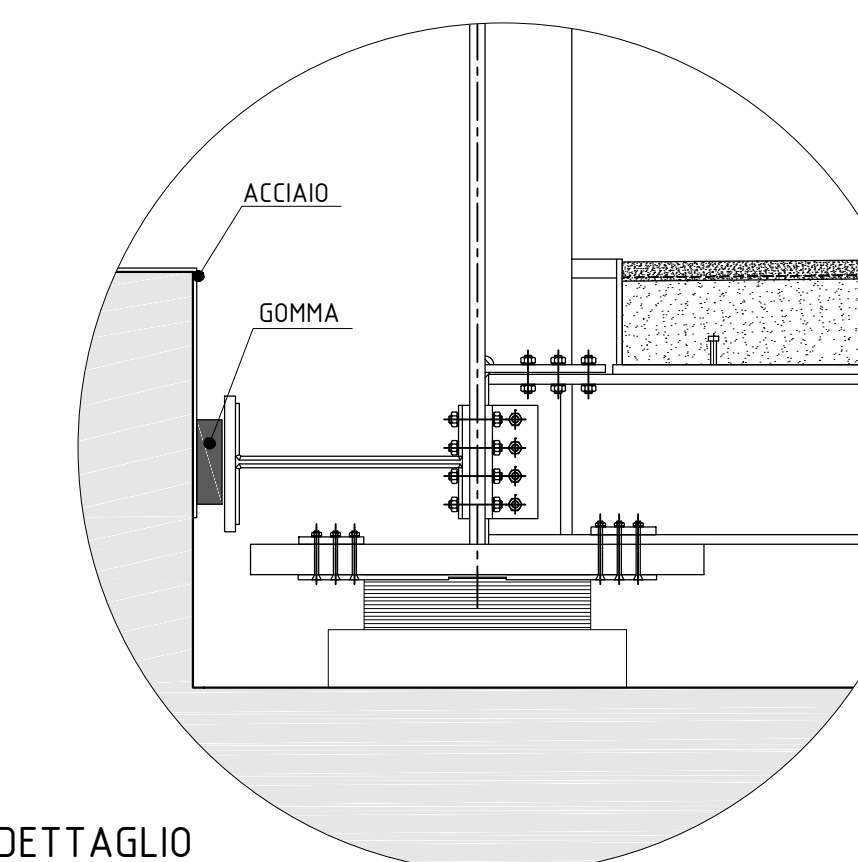



DETTAGLIO RITEGNO SISMICO
SCALA 1:20

COMMITTENTE:

 RETE FERROVIARIA ITALIANA S.P.A.
 DIREZIONE INVESTIMENTI

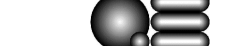
SOGGETTO TECNICO:
 RFI - DIREZIONE TERRITORIALE PRODUZIONE DI FIRENZE
 S.O. INGEGNERIA

PROGETTAZIONE: MANDATARIA
  

PROGETTO DEFINITIVO
LINEA PISTOIA - LUCCA - VIAREGGIO/PISA
RADDOPPIO DELLA LINEA PISTOIA - LUCCA - PISA S.R.
TRATTA PESCIA - LUCCA

11 - OPERE D'ARTE
Ponte ferroviario su Canale Ozzoretto - km 40+579
Impalcato e particolari costruttivi

PROGETTO/ANNO: 13/4/6 PO
 SOTTOPR.: S11
 LIVELLO: PD
 NOME DOC.: TSPN
 PROGR.OP.: 15
 FASE FUNZ.: 01
 NUMERAZ.: E002

Revis.	Descrizione	Redatto	Data	Verificato	Data	Approvato	Data	Autorizzato	Data
A	Prima Emissione	G. Tassi	18/09/2018						

POSIZIONE ARCHIVIO	LINEA	SEDE TECN.	NOME DOC.	NUMERAZ.
	L542	L0116	TB00	10/01